

РУКОВОДСТВО ПОЛЬЗОВАТЕЛЯ

Благодарим вас за покупку устройства OKCLICK!

Перед началом использования данного устройства внимательно прочтите руководство пользователя для обеспечения правильной эксплуатации изделия и предотвращения его повреждения.

Конструктивные особенности устройства и содержание данной инструкции могут быть изменены в целях усовершенствования продукта без предварительного уведомления.

Изготовитель и дистрибьюторы данной продукции не несут ответственности за повреждение корпуса устройства, а также за ущерб, причиненный вследствие неправильной или несоответствующей эксплуатации пользователем.

Изготовитель оставляет за собой право изменения комплектации, технических характеристик и внешнего вида товара.

ТЕХНИЧЕСКИЕ ХАРАКТЕРИСТИКИ КЛАВИАТУРЫ:

- Тип подключения: проводной
- Количество клавиш: 107
 - стандартные: 104
 - мультимедийные: 3
- Регулятор громкости/подсветки
- Ресурс нажатий: до 10 000 000
- Количество клавиш Anti-Ghosting: 19
- Металлический корпус
- Мультимедийные клавиши FN + F1-F12
- RGB-подсветка:
 - 9 режимов
 - 3 уровня яркости
 - 3 уровня скорости
- Регулятор громкости
- Подставка под запястье
- Автоматическая конфигурация без специальных драйверов
- Интерфейс подключения: USB
- USB-кабель в прочной оплетке с позолоченным коннектором и магнитно-ферритовым фильтром
- Длина кабеля: 1,8 м
- Потребление: 5 В === 100 мА
- Размер: 471 x 257,5 x 36,5 мм
- Вес (без учета кабеля): 737 г

НАЗНАЧЕНИЕ

Данный комплект устройств предназначен для ввода информации, управления курсором и отдачи различных команд компьютеру.

СХЕМЫ УСТРОЙСТВ

- 1 – Левая кнопка мыши
- 2 – Правая кнопка мыши
- 3 – Колесо прокрутки/Средняя кнопка мыши
- 4 – Кнопка «Вперед»
- 5 – Кнопка «Назад»
- 6 – Кнопка увеличения DPI
- 7 – Кнопка уменьшения DPI

ТЕХНИЧЕСКИЕ ХАРАКТЕРИСТИКИ МЫШИ:

- Тип подключения: проводной
- Количество кнопок: 7
- Оптическая система высокого разрешения: 800/1600/2400/3200/4800/7200 dpi
- Ресурс нажатий: до 8 000 000
- RGB-подсветка
- Прорезиненное колесо
- Матовая поверхность
- Автоматическая конфигурация без специальных драйверов
- Интерфейс подключения: USB
- Длина кабеля: 1,8 м
- USB-кабель в прочной оплетке с позолоченным коннектором и ферритовым фильтром
- Потребление: 5 В === 100 мА
- Размер: 128 x 81 x 41 мм
- Вес (без учета кабеля): 140 г

КОМПЛЕКТАЦИЯ

- Игровая компьютерная клавиатура и мышь 700GMK
- Коврик для мыши
- Руководство пользователя

СИСТЕМНЫЕ ТРЕБОВАНИЯ

- ОС Windows
- Порт USB-A x 2

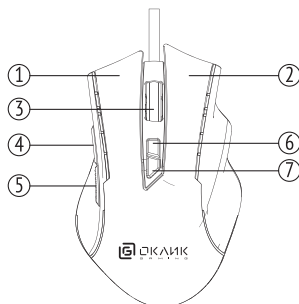

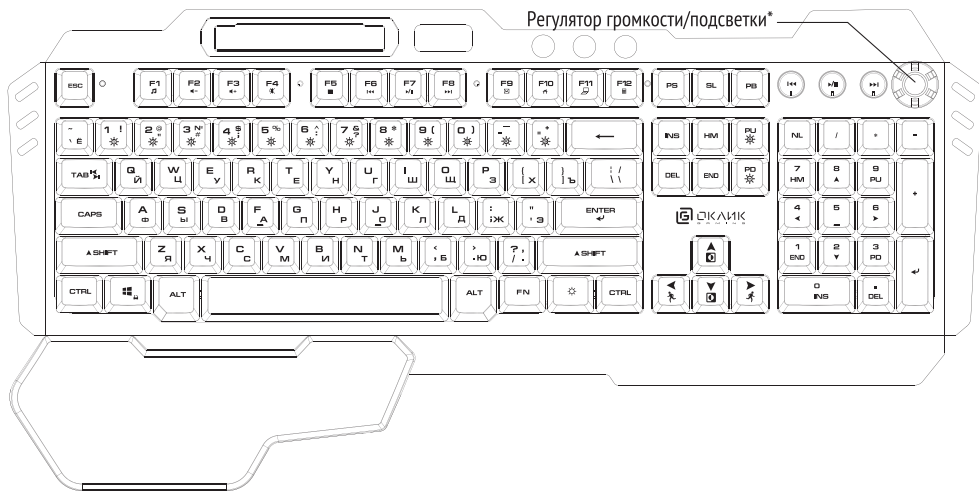

FN+F1 – Мультимедиа
 FN+F2 – Уменьшение громкости
 FN+F3 – Увеличение громкости
 FN+F4 – Беззвучный режим
 FN+F5 – Остановка воспроизведения
 FN+F6 – Предыдущий трек
 FN+F7 – Воспроизведение/Пауза
 FN+F8 – Следующий трек
 FN+F9 – Почтовый клиент
 FN+F10 – Домашняя страница
 FN+F11 – Мой компьютер
 FN+F12 – Калькулятор
 FN+WIN – Блокировка клавиш WIN и Свойства
 FN+W – Назначение клавишам WASD функции курсоров

Настройка подсветки

✨ – Включение/выключение подсветки
 FN+1-7 – Переключение режимов подсветки
 FN+8 – Выключение подсветки
 FN+9 – Пользовательская подсветка**
 FN+0 – Мерцающий режим подсветки
 FN+ ✨/🌟 – Увеличение/уменьшение яркости подсветки
 FN+ 🌟/🌟 – Увеличение/уменьшение скорости подсветки
 FN+ 🏹/🏹 – Изменение направления бегущих огней некоторых режимов
 FN+ 🗨/🗨 – Изменение цветовой схемы некоторых режимов

Мультимедийные клавиши

⏮ – Предыдущий трек

⏸ – Воспроизведение/Пауза

⏭ – Следующий трек

* Нажмите и удерживайте регулятор в течение трех секунд для переключения между режимами управления подсветкой и громкостью. Коротко нажмите на регулятор для переключения режима подсветки / переключения беззвучного режима. Вращайте регулятор для изменения подсветки / уровня громкости.

** Для настройки пользовательской подсветки нажмите комбинацию клавиш FN + 9. Затем используйте:

FN + ▲▼ для выбора цвета

FN + ◀▶ для выбора зоны подсветки

Для сохранения пользовательской подсветки повторно нажмите FN + 9.

ПОДКЛЮЧЕНИЕ И УСТАНОВКА

1. Извлеките устройство из упаковки.
2. Убедитесь в отсутствии видимых повреждений корпуса, которые могли возникнуть при транспортировке. Если изделие повреждено или не функционирует – обратитесь к продавцу.
3. Подключите USB-кабель каждого устройства в свободный USB-порт ПК.

МЕРЫ ПРЕДОСТОРОЖНОСТИ

1. Оберегайте изделие от повышенной влажности, пыли и воздействия высоких температур.
2. Не используйте для протирки бензин, спирты или другие растворители, т. к. они могут повредить поверхность. Для чистки используйте мягкую сухую ткань.
3. Не допускайте чрезмерного механического воздействия на изделие.
4. Не вскрывайте изделие и не производите ремонт самостоятельно.

РЕШЕНИЕ ВОЗМОЖНЫХ ПРОБЛЕМ

Проблема: устройство не работает.

Решение:

- Убедитесь, что устройство подключено правильно.
- Убедитесь в исправности USB-порта ПК. Подключите устройство к другому USB-порту.

ПРАВИЛА И УСЛОВИЯ МОНТАЖА

Данное устройство не требует какого-либо монтажа или постоянной фиксации.

УСЛОВИЯ ХРАНЕНИЯ

Устройство требуется хранить при температуре от 5 до 40 °С при относительной влажности не более 85 %, избегать попадания прямых солнечных лучей.

УСЛОВИЯ ТРАНСПОРТИРОВКИ

Изделие рекомендуется транспортировать в оригинальной упаковке.

РЕАЛИЗАЦИЯ УСТРОЙСТВА

Изделие предназначено для реализации через розничные торговые сети и не требует специальных условий.

УСЛОВИЯ УТИЛИЗАЦИИ

В целях защиты окружающей среды после окончания срока службы прибора и элементов питания не выбрасывайте их вместе с обычными бытовыми отходами, передайте прибор и элементы питания в специализированные пункты для дальнейшей утилизации.

УСЛОВИЯ ОГРАНИЧЕНИЯ ПОЛЬЗОВАНИЯ

Данное устройство предназначено для работы в жилых, коммерческих и производственных зонах в соответствии с назначением и мерами безопасности, описанными в данном руководстве пользователя.

УСЛОВИЯ ГАРАНТИЙНОГО ОБСЛУЖИВАНИЯ

Условия гарантийного обслуживания вы можете найти на сайте OKLICK: oklick.ru/support/warranty

ТЕХНИЧЕСКАЯ ПОДДЕРЖКА

По вопросам технической поддержки вы можете обратиться через соответствующий раздел на сайте OKLICK: oklick.ru/support/help

ИЗГОТОВИТЕЛЬ

Ниппон Клик Системс Лимитед

Адрес: Куиджано Чэмберс, а/я 3159, Роуд Таун, Тортола,
Британские Виргинские Острова
Сделано в Китае

Nippon Klick Systems Limited

Address: Quijano Chambers, P.O.Box 3159, Road Town,
Tortola, British Virgin Islands
Made in China

Импортер и организация, уполномоченная на принятие претензий от потребителей:

ООО «Мерлион»

Россия, Московская обл., г. Красногорск, б-р Строителей, д.4

Для получения более подробной информации об устройстве и дополнительных программ конфигурации посетите сайт:

www.oklick.ru

Дата производства указана на упаковке.

Гарантийный срок: 1 год

Срок службы: 1 год

ПАЙДАЛАНУШЫ НҰСҚАУЛЫҒЫ

OKLICK өнімдерін таңдағаныңыз үшін алғысымызды білдіреміз!

Осы құрылғыны пайдаланбас бұрын бұйымның дұрыс пайдаланылуын қамтамасыз ету және оның зақымдалуын болдырмау үшін нұсқаулықты мұқият оқып шығыңыз.

Құрылғының құрылымдық ерекшеліктері мен осы нұсқаулықтың мазмұны өнімді жетілдіру мақсатында алдын ала ескертусіз өзгертілуі мүмкін.

Осы өнімді өндіруші мен дистрибьюторлар құрылғы корпусының зақымданғаны үшін, сондай-ақ пайдаланушының дұрыс немесе тиісінше пайдаланбауы салдарынан келтірілген залал үшін жауапты болмайды.

Өндіруші тауардың жиынтықтамасын, техникалық сипаттамаларын және сыртқы көрінісін өзгерту құқығын өзіне қалдырады.

ТЕХНИКАЛЫҚ СИПАТТАМАЛАРЫ

- Қосылу түрі: сымды
- Қосылу интерфейсі: USB
- Пернетақта өлшемі: 471 x 257,5 x 36,5 мм
- Тінтуірдің өлшемі: 128 x 81 x 41 мм
- Пернетақта салмағы: 737 г
- Тінтуірдің салмағы: 140 г
- Пернетақтаны тұтыну: 5 V === 100 mA
- Тінтуірді тұтыну: 5 V === 100 mA

ТАҒАЙЫНДАЛУЫ

Бұл құрылғылар жинағы ақпаратты енгізуге, меңзерді басқаруға және компьютерге әртүрлі пәрмендерді жіберуге арналған.

ҚҰРЫЛҒЫ ДИАГРАММАСЫ

- 1 – Тінтуірдің сол жақ батырмасы
- 2 – Тінтуірдің оң жақ батырмасы
- 3 – Айналдыру дөңгелегі/Тінтуірдің ортаңғы түймесі
- 4 – “Алға” батырмасы
- 5 – “Арқа” батырмасы
- 6 – DPI ұлғайтудың батырмасы
- 7 – DPI азайтудың батырмасы

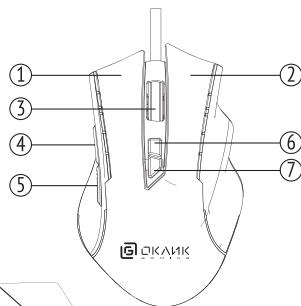

Дыбысты/жарықтандыру айқындығын реттегіш *

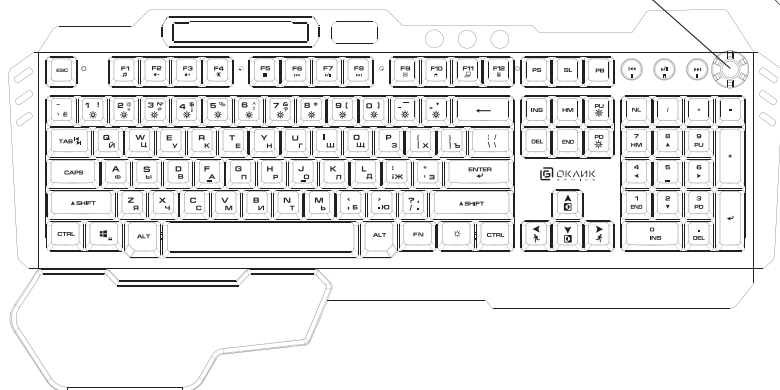



FN+F1 – Мультимедиа
FN+F2 – Дыбыс қаттылығын азайту
FN+F3 – Дыбыс қаттылығын ұлғайту
FN+F4 – Дыбыссыз режим
FN+F5 – Тоқта
FN+F6 – Алдыңғы трек
FN+F7 – Ойнату/Кідіріс
FN+F8 – Келесі трек
FN+F9 – Пошталық клиент
FN+F10 – Үй беті
FN+F11 – Менің компьютерім
FN+F12 – Калькулятор
FN+WIN – WIN пернелерін бұғаттау және Сипаттар
FN+W – WASD пернелеріне меңзер функцияларын тағайындау

Жарықтандыруды теңшеу

☼ – Жарықтандыруды қосу/өшіру
FN+1-7 – Жарықтандыру режимдерін ауыстырып-қосу
FN+8 – Жарықтандыруды өшіру
FN+9 – Пайдаланушылық жарықтандыру **
FN+0 – Көмескі жарықтың жыпылықтайтын режимі
FN+☼/☼ – Жарықтандыру жарықтығын көбейту/азайту
FN+☼/☼ – Жарықтандыру жылдамдығын көбейту/азайту
FN+☼/☼ – Кейбір режимдердің жүгіртпе оттарының бағытын өзгерту
FN+☼/☼ – Кейбір режимдердің түстік сызбасын өзгерту

Мультимедиялық пернелер

 – Алдыңғы трек
 – Ойнату/Кідіріс
 – Келесі трек

* Көмескі жарық пен дыбыс деңгейін басқару режимдері арасында ауыстырып-қосу үшін реттегішті басыңыз және үш секунд басып тұрыңыз. Көмескі жарық режимін ауыстырып-қосу/дыбыссыз режимді ауыстырып-қосу үшін реттегішті қысқа уақытқа басыңыз. Реттегішті көмескі жарықты/дыбыс деңгейін өзгерту үшін айналдырыңыз.

** Пайдалану жарықтығын теңшеу үшін FN + 9 пернелер тіркесімін басыңыз. Кейін мыналарды қолданыңыз:

FN + ▲▼ түсті таңдау үшін

FN + ◀▶ көмескі жарық аймағын таңдау үшін

Пайдаланушылық жарықтандыруды сақтау үшін FN + 9 қайта басыңыз.

ҚОСУ ЖӘНЕ ОРНАТУ

1. Құрылғыны қаптамадан алыңыз.
2. Тасымалдау кезінде пайда болуы мүмкін корпустың көрінетін зақымдарының жоқтығына көз жеткізіңіз. Егер бұйым зақымданған болса немесе жұмыс істемесе - сатушыға хабарласыңыз.
3. Әр құрылғының USB кабелін компьютердің бос USB портына қосыңыз.

САҚТЫҚ ШАРАЛАРЫ

1. Бұйымды жоғары ылғалдықтан, шаңнан және жоғары температураның әсерінен қорғаңыз.
2. Сұрту үшін бензинді, спирттерді немесе басқа еріткіштерді пайдаланбаңыз, себебі олар бетін зақымдауы мүмкін. Тазалау үшін жұмсақ, құрғақ матаны пайдаланыңыз.
3. Бұйымға шамадан тыс механикалық әсер етуге жол бермеңіз.
4. Бұйымды ашпаңыз және өз бетіңізше жөндемеңіз.

ЫҚТИМАЛ МӘСЕЛЕРДІ ШЕШУ

Мәселе: құрылғы жұмыс істемейді.

Шешім:

- Құрылғының дұрыс қосылғанына көз жеткізіңіз.
- ДК-ның USB-портының ақаусыздығына көз жеткізіңіз. Құрылғыны басқа USB-портына қосыңыз.

МОНТАЖДАУ ҚАҒИДАЛАРЫ МЕН ТАЛАПТАРЫ

Бұл құрылғы қандай да бір монтаждауды немесе тұрақты бекітуді қажет етпейді.

САҚТАУ ШАРТТАРЫ

Құрылғыны ауа температурасы 5 °С-тан 40 °С-қа дейін кезінде ауаның салыстырмалы ылғалдылығы 85 % дейін үй-жайларда буып-түйілген күйінде сақтаңыз.

ТАСЫМАЛДАУ ШАРТТАРЫ

Бұйымды алыс қашықтықтарға тасымалдау үшін тасымалдау процесінде құрылғының зақымдануын болдырмайтын зауыттық немесе өзге қаптаманы пайдаланыңыз.

ҚҰРЫЛҒЫНЫ САТУ

Бұйым бөлшек сауда желілері арқылы сатуға арналған және арнайы талаптарды қажет етпейді.

КӘДЕГЕ ЖАРАТУ ШАРТТАРЫ

Қоршаған ортаны қорғау мақсатында, аспаптың және қуат элементтерінің қызмет ету мерзімі аяқталғаннан кейін оны қарапайым тұрмыстық қалдықтармен бірге тастамаңыз, аспапты және қуат элементтерін одан әрі кәдеге жарату үшін мамандандырылған пунктке тапсырыңыз.

ПАЙДАЛАНУДЫ ШЕКТЕУ ШАРТТАРЫ

Бұл құрылғы арналымы мен пайдаланушының осы нұсқаулығында сипатталған қауіпсіздік шараларына сәйкес тұрғын үй, коммерциялық және өндірістік аймақтардағы жұмыстарға арналған.

КЕПІЛДІКТІ ҚЫЗМЕТ КӨРСЕТУ ШАРТТАРЫ

Кепілдік қызмет көрсету шарттарын OKLICK сайтында көре аласыз: oklick.ru/support/warranty

ТЕХНИКАЛЫҚ ҚОЛДАУ

Техникалық қолдау мәселелері бойынша OKLICK: oklick.ru/support/help сайтындағы тиісті бөлімге жүгіне аласыз.

ӨНДІРУШІ

Ниппон Клик Системс Лимитед

Мекенжайы: Куйджано Чемберс, А/Ж 3159, Роуд Таун, Тортола, Британдық Виргин Аралдары
Қытайда жасалған

Импорртаушы және тұтынушылардан талап-тілектерді қабылдауға уәкілетті ұйым:

«Мерлион» ЖШҚ

Ресей, Мәскеу облысы, Красногорск қаласы, Құрылысшылар б-ры, 4 үй

Құрылғы және қосымша конфигурация бағдарламалары туралы қосымша ақпарат алу үшін мына сайтқа кіріңіз: www.oklick.ru

Бұл құрылғының жасалған айы мен жылын өнімнің қаптамасынан таба аласыз.

Кепілдік мерзімі: 1 жыл

Қызмет мерзімі: 1 жыл